



SUMMA SERIE L

**Sistemas de corte
por láser para
telas y textiles**



SOBRE SUMMA

Summa es un fabricante de equipos de corte innovadores que ayuda a las empresas y a las personas a terminar sus aplicaciones con los más altos estándares. La entrega de una calidad sobresaliente que se ajusta a estos altos estándares, ha asegurado la reputación de Summa de un rendimiento legendario.

Empresas de todo el mundo utilizan las soluciones de corte de Summa para productos de la industria de la impresión, la señalización, la exposición, la confección y el embalaje. Con las soluciones de corte de Summa su negocio está preparado para el futuro durante muchos años.

www.summa.com | [#SummaFinish](https://twitter.com/SummaFinish)



Sobre Summa **02**

Soluciones de corte por láser de Summa **04**

Los sistemas de corte por láser de Summa representan el equipo adecuado para las empresas que desean alinear su capacidad de impresión y de acabado, nivelar la productividad y aumentar la eficiencia del flujo de trabajo.

Tecnologías de corte por láser **10**

Varias tecnologías avanzadas transforman las cortadoras láser Summa en máquinas productivas, garantizando flujos de trabajo optimizados y automatizados.

Cut-on-the-Fly **11**

Cut-to-Frame **12**

Trace & Cut **13**

Flujo de trabajo Código de barras **14**

Manejo de materiales avanzado **15**

Gama de la Serie L de Summa **18**

Establezca nuevos estándares de corte de alta calidad con los modelos láser de la Serie L de Summa, desarrollados para crecer con su negocio.

Summa L1810 **20**

Summa L3214 **21**

Software Summa GoProduce **22**

La edición láser de GoProduce es un potente e intuitivo software de producción para la serie Summa L. Incluye varias funciones inteligentes para establecer un flujo de trabajo optimizado y automatizado.

Especificaciones técnicas **26**

Códigos de pedido **27**

SOLUCIONES DE CORTE POR LÁSER SUMMA

Las ventajas del corte por láser son múltiples y aplicables a una amplia gama de materiales en todos los sectores. Las soluciones de corte por láser de Summa son sólidas y potentes, construidas para ofrecer la máxima calidad de corte.

Los sistemas de corte por láser de Summa representan el equipo adecuado para las empresas que desean alinear su capacidad de impresión y de acabado, nivelar la productividad y aumentar la eficiencia del flujo de trabajo.

Encuentre su solución de corte en la gama de la Serie L de Summa y elija la configuración que requiere su negocio.



Serie L

Sobre el corte por láser

En esencia, el láser es energía enfocada y cuanto mejor se enfoque el rayo láser, más energía podrá utilizarse para cortar materiales. Una gran cantidad de energía enfocada vaporizará el material con gran precisión. Por tanto, la calidad de la fuente láser es muy decisiva para el resultado final del corte.

Ventajas del corte por láser en general

- Corte de alta precisión y exactitud
- Bordes perfectamente sellados sin deshilacharse
- Sin distorsión del tejido gracias al corte sin contacto
- Corte rápido y preciso de diseños complejos
- Resultados uniformes y de alta calidad
- Ahorro significativo en mano de obra, herramientas y costes de preparación
- Ideal para aumentar su capacidad de producción

Capacidad de producción con láser frente a la tecnología de corte por cuchilla

La tecnología de corte por cuchilla apenas puede alcanzar la velocidad de producción de las impresoras tradicionales y necesita mucho tiempo de proceso debido al movimiento ascendente y descendente de la cuchilla y la configuración de la herramienta, por ejemplo.

Por lo tanto, los trabajos grandes (rentables) no son realistas para la capacidad de un plotter de corte de cuchillas y los trabajos urgentes se pierden en la cola de trabajos. Mientras que con un sistema de corte por láser, tiene más capacidad y posibilidades de productividad para seguir el ritmo.

Los métodos de trabajo como el método Cut-on-the-Fly y Trace & Cut pueden suponer un verdadero cambio de juego.



Identificadores de calidad láser

Fuentes láser de vanguardia

- Utilización de marcas de renombre que representan las mejores fuentes láser de forma redonda.
- Regulación perfecta de la temperatura de los tubos metálicos para obtener resultados de corte constantes y precisos.

Potencia del láser

- El aumento de la potencia generalmente aumenta la velocidad de corte.
- La potencia necesaria está relacionada con el volumen de producción y las aplicaciones.

Tecnología de refrigeración por láser

- La refrigeración óptima mantiene el rayo láser enfocado y asegura que el rayo láser mantenga una distribución uniforme de la potencia para producciones más largas.
- Los sistemas refrigerados por aire se utilizan para rangos de potencia inferiores y se recomiendan para producciones más cortas.
- Los sistemas refrigerados por agua son extremadamente estables permitiendo una producción continua manteniendo la misma alta calidad.

Cortar por láser con Summa

Los sistemas de corte por láser de Summa se centran en la productividad y en ofrecer resultados de alta calidad. Los sistemas están equipados con las renombradas fuentes de láser Luxinar y Universal que garantizan una alta precisión, consistente.

- Altas velocidades y rápida aceleración gracias al posicionamiento de la fuente láser en el chasis, manteniendo la boquilla láser ligera.
- Cortes precisos incluso de los detalles más intrincados gracias al reconocimiento de la cámara.
- Optimizado para cortar una amplia gama de sustratos.
- Los bordes están sellados y son suaves sin deshilacharse.
- Aumenta la capacidad de producción gracias a la posibilidad de cortar mientras se avanza el material (Cut-on-the-Fly).
- Facilidad de uso gracias a las opciones automatizadas y al manejo inteligente de los materiales.
- Funcionamiento seguro con la clasificación de seguridad de clase 1; fuente láser cubierta y extracción de humos.
- Un software potente e intuitivo, creado para combinarse perfectamente con los sistemas de corte por láser de Summa.

Aumente la eficiencia del flujo de trabajo con el corte por láser de Summa

Los sistemas de corte por láser le permiten mejorar su capacidad de producción a la vez que ofrecen una alta calidad. Establezca nuevos estándares con la inigualable tecnología de corte por láser de Summa ahora y durante muchos años.

AUMENTE LA EFICIENCIA DEL FLUJO DE TRABAJO CON EL CORTE POR LÁSER DE SUMMA



Gama de sistemas de corte por láser:
Summa L1810 & Summa L3214

Aplicaciones

En muchos segmentos, las empresas están detectando necesidades en su industria original y están encontrando soluciones en el corte por láser. El abanico de aplicaciones del corte por láser es, por tanto, muy amplio y no deja de ampliarse.

S Soft Signage

Llamativo, grande y versátil son las aplicaciones del corte por láser en la señalización blanda.

- Gráficos para ferias
- Pantallas retroiluminadas
- Elementos de decoración para tiendas
- Banderas y pancartas sin PVC



Ropa (deportiva)

La ropa deportiva requiere un corte más preciso con bordes sellados que simplifican los procesos de acabado posteriores.

- Impresiones por sublimación
- Ropa deportiva
- Moda



Textiles técnicos

En el procesamiento de textiles técnicos no hay lugar para los errores. Para lograr esa calidad, es necesario un corte preciso con equipos láser avanzados.

- Cinturones de seguridad
- Filtración de piscinas
- Malla médica
- Airbags

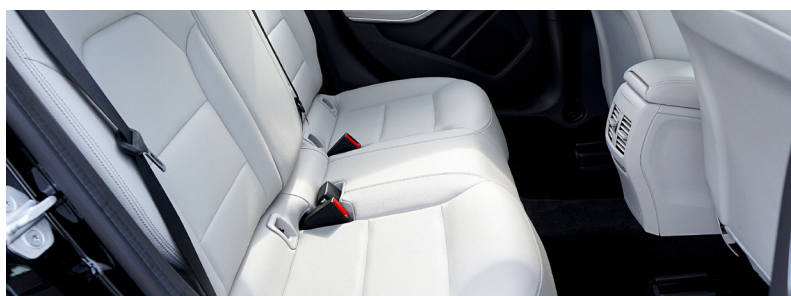

Decoración interior

Las aplicaciones para la decoración de interiores son diversas, también pueden incluir diseños personalizados para clientes individuales.

- Fundas de almohada
- Alfombras y mantas
- Tapicería
- Arte mural con textura



CINCO ASPECTOS FUNDAMENTALES+

Los equipos láser actuales de Summa son el resultado de la investigación continua y del desarrollo de productos anteriores. La tecnología ha evolucionado y los sistemas láser modernos son más seguros, más productivos y más fáciles de usar.

1

Potencia láser de alta calidad constante

Gracias a los esfuerzos dedicados de Summa en el perfeccionamiento de la regulación del rayo láser, garantizamos cortes láser de alta calidad constante en toda el área de corte. Tanto si trabaja en la parte delantera, trasera o central del espacio de corte, obtendrá siempre los mismos resultados excepcionales.

2

Calidad de precisión

La potencia concentrada del láser en un tamaño de punto focal muy pequeño, permite al sistema de corte por láser cortar diseños con la máxima precisión. Gracias a este grado de precisión, los bordes quedan sellados y suaves sin deshilacharse, lo que es ideal para los textiles listos para usar.

3

Seguridad: Clase 1

Los sistemas de corte por láser Summa están clasificados para la clase 1 de seguridad. Las máquinas utilizan un sistema cerrado, protegiendo la fuente láser con una cubierta. De esta manera, los gases que se liberan permanecen en el interior y se retiran a través del sistema de extracción. Es también gracias a este sistema de extracción que los sistemas de corte por láser de Summa no dejan marcas de quemaduras (decoloración) en el material.

Cuando se abre la cubierta, el cabezal de corte se detiene y el rayo láser queda bloqueado por un brazo mecánico. Cuando la cubierta se cierra de nuevo, el trabajo puede reanudarse en el punto en que se detuvo. Otras precauciones de seguridad incluyen un escudo delante del sistema de corte por láser y cierres para los dedos.

4

Estabilidad

El chasis de la nueva L1810 de 2ª generación es de acero soldado, lo que la convierte en una base increíblemente estable para el sistema de corte por láser. Esta estabilidad beneficia en gran medida el nivel de precisión. Además, su firme construcción permite una colocación, instalación y mantenimiento más sencillos.

La firme construcción permite varias opciones de reequipamiento. Permite a los clientes mejorar su sistema de corte por láser en una etapa posterior, para que pueda crecer junto con las aspiraciones y objetivos de su negocio.

5

Productividad

Los sistemas de corte por láser Summa de alto rendimiento pueden aumentar la productividad gracias a funciones inteligentes como el sistema Vision opcional. Utiliza una cámara integrada para escanear marcas, contornos negros o códigos de barras, de forma rápida y precisa. También es posible escanear, avanzar y cortar al mismo tiempo. Este proceso de ahorro de tiempo se denomina 'Cut-On-the-Fly'.

Con los sistemas de corte por láser de Summa se pueden aceptar trabajos urgentes que generen un buen negocio, también se pueden acomodar perfectamente los pedidos a granel y los picos de producción. El corte ya no es una tarea que requiera mucho tiempo, sino que es tan rápido o más que el proceso de impresión.

Potente software que permite la automatización del flujo de trabajo



Con el software GoProduce para láser, Summa ha desarrollado un potente e intuitivo software de producción para su gama de sistemas de corte por láser. Incluye varias opciones y funciones inteligentes y fáciles de usar para establecer un flujo de trabajo automatizado en el que la comodidad del operario es clave. Por ejemplo, la funcionalidad de código de barras permite procesar automáticamente un rollo entero de textil con diferentes trabajos de corte, sin la intervención del operario.

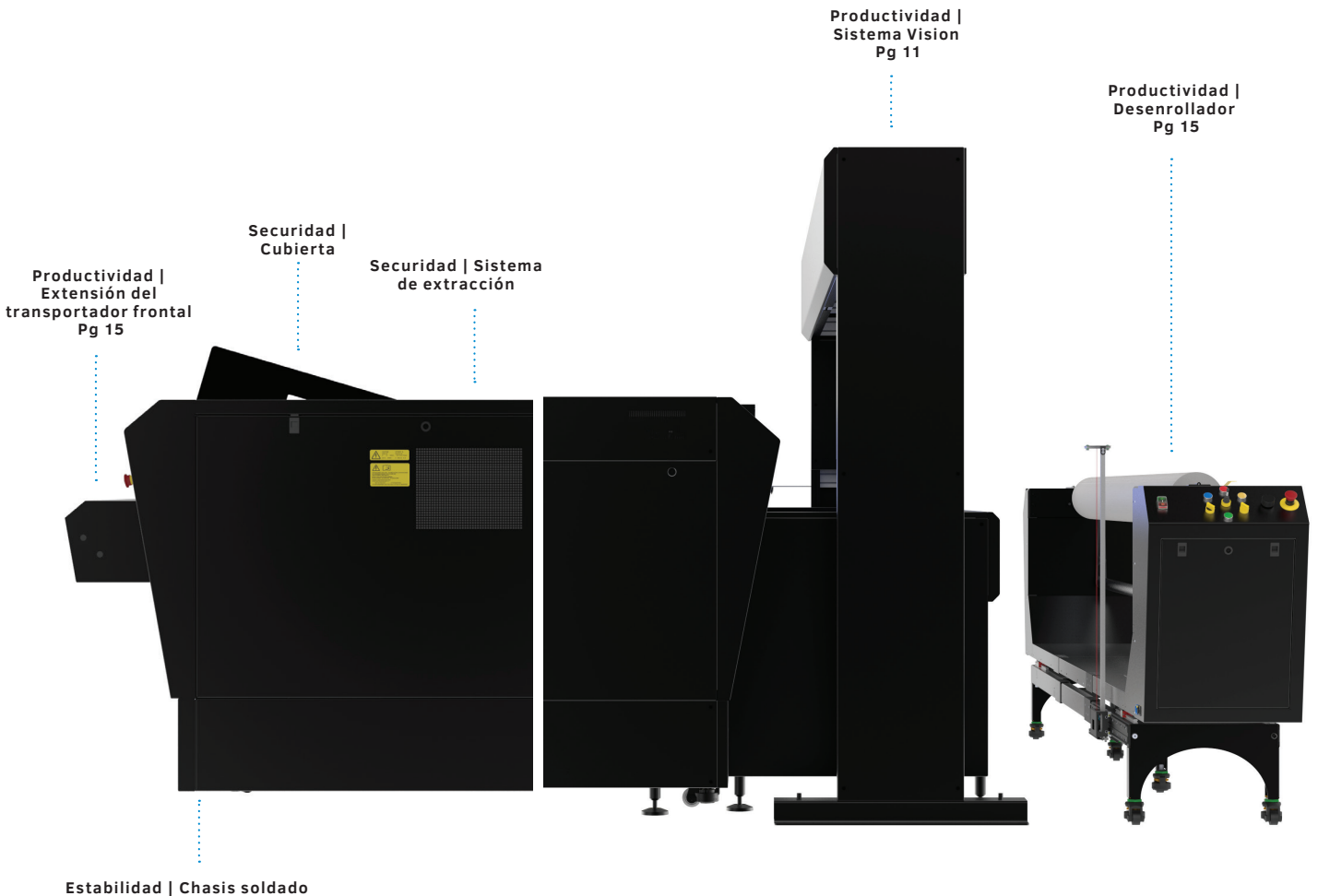

Lado izquierdo: L1810

Lado derecho: L3214

TECNOLOGÍAS DE CORTE POR LÁSER

Los sistemas de corte por láser de Summa se basan en varias tecnologías avanzadas, lo que los convierte en máquinas productivas y fáciles de manejar que garantizan excelentes flujos de trabajo automatizados y optimizados.

Además, la manipulación eficaz de los materiales contribuye a la eficacia del proceso y a la obtención de resultados cualitativos.

Gracias a las numerosas opciones y características que se pueden adaptar, los sistemas de corte por láser Summa crecerán junto con su negocio a su propio ritmo, lo que las convierte en la inversión ideal a prueba de futuro durante muchos años.



L Series

CUT-ON-THE-FLY

Los sistemas de corte por láser de Summa están marcando una diferencia significativa con su capacidad de cortar sobre la marcha. Esto significa que la máquina láser de Summa seguirá cortando mientras escanea y alimenta el material simultáneamente.

Principales beneficios:

- Procesamiento más rápido de los trabajos
- Contribuir a la eficiencia del flujo de trabajo
- Aumento de la capacidad de producción

Requisitos:

- Sistema Vision
 - L1810: Opcional
 - L3214: Estándar incluido
- GoProduce Edición Láser



¿Cómo funciona?

Cuando el material es avanzado a la máquina, el diseño es inmediatamente escaneado por las cámaras integradas del Sistema Vision. El corte comienza cuando se escanea la primera pieza y se avanza hacia adelante. Al mismo tiempo, la siguiente pieza ya está siendo avanzada y escaneada. En este eficiente proceso, el corte se realiza de forma continua hasta que se termina el trabajo.

Así, en lugar de avanzar, escanear y cortar cada segmento del material por separado, el sistema Vision convierte los tres pasos casi en uno solo. La cantidad de tiempo que se ahorra con el método de corte 'Cut-on-the-Fly' es considerable.

Método Cut-on-the-fly



Método de trabajo tradicional



Visualización del método Cut-on-the-Fly en comparación con el método de trabajo tradicional.

CUT-TO-FRAME

Cortar las pancartas a medida puede ser un verdadero reto. Teniendo en cuenta las posibles contracciones y deformaciones, la imagen debe estar bien posicionada con respecto al marco y el lienzo debe encajar bien en el marco. Con la funcionalidad Cut-to-Frame de Summa las pancartas encajarán perfectamente en un marco con la imagen alineada como se desee. Esta función es una solución ideal para cortar los gráficos de borde de silicona (SEG).

Principales beneficios:

- Encaja perfectamente en los marcos SEG
- No hay contracción ni distorsiones
- No es necesario el post-procesamiento

Requisitos:

- Sistema Vision o cámara cabezal
- GoProduce Edición Láser



Procesamiento Cut-to-Frame

Con el software propio de Summa para láser es posible utilizar la funcionalidad Cut-to-Frame, también conocida como corte a medida fijo (Fixed size cutting). Evita errores, desperdicios de material y costes. Combinado con el sistema Vision, permite producir trabajos que requieren un tamaño fijo para encajar perfectamente en los marcos SEG.

¿Cómo funciona?

1. En la reproducción se añade un sangrado y marcas de registro al material gráfico original.
2. La cámara lee las marcas de registro en el diseño y el software compara rápidamente el resultado con el archivo de corte original.
3. Las contracciones y deformaciones que se producen durante la impresión y el calandrado se detectan automáticamente.
4. A continuación, se calcula la posición de los datos de corte y se colocan para que la imagen se ajuste al tamaño exacto del cuadro.
5. La costura de las tiras de silicona es más rápida gracias a los bordes perfectamente sellados.

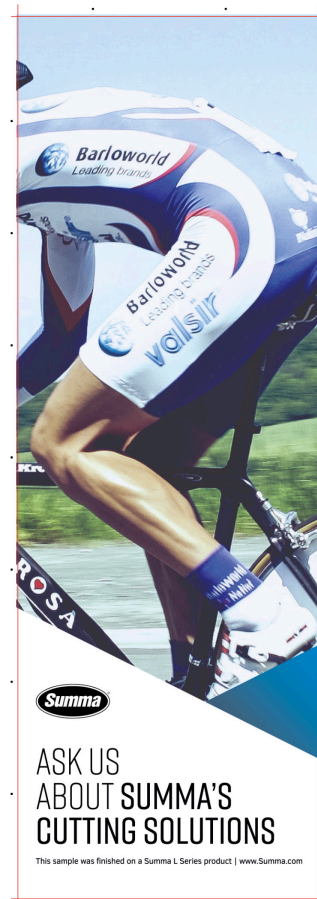

TRACE & CUT

La función Trace & Cut se utiliza para automatizar el proceso de corte. Este método no necesita un archivo de corte. Gracias al sistema de cámara Vision que detecta el diseño y al software que crea un archivo vectorial automáticamente con los datos escaneados. También el anidamiento se hace más eficiente ya que no se requieren marcas de registro.

Principales beneficios:

- Corte automático de contornos
- Cortar al tamaño impreso
- Mejor anidación de los diseños
- Flujo de trabajo más eficaz
- Más comodidad para el operador
- Sin búsqueda de archivos

Requisitos:

- Sistema Vision
- GoProduce Edición Láser



Proceso de corte automatizado

El método Trace & Cut permite el procesamiento automático de un rollo entero con diferentes trabajos en el sistema de corte por láser sin datos de corte preparados de antemano, ofreciendo la máxima comodidad al operador.

Tampoco son necesarias las marcas de registro impresas, lo que permite un mejor anidamiento de los diseños de impresión, optimizando el uso del material y los costes.

¿Cómo funciona?

1. El método Trace & Cut utiliza el sistema de cámara Vision para trazar los contornos del diseño. La cámara sigue un contorno negro, que se ha añadido al diseño de impresión, y detecta la zona de corte.
2. El software recibe los datos y crea automáticamente archivos de corte después de cada escaneo, por lo que no es necesario buscar o importar archivos primero.
3. El corte comienza cuando se escanea la primera parte del diseño y se escanea simultáneamente la siguiente parte del rollo. Así, este método de trabajo también disfruta de las ventajas del proceso 'Cut-on-the-Fly'.



FLUJO DE TRABAJO CÓDIGO DE BARRAS

El flujo de trabajo de código de barras de Summa aumenta considerablemente la productividad de del sistema de corte por láser. Este proceso automático libera tiempo para que el operario pueda concentrarse en otros trabajos. Además, los errores humanos se reducirán al mínimo.

Principales beneficios:

- Automatización del flujo de trabajo
- Procesamiento rápido de los trabajos
- Importante aumento de la capacidad de producción

Requisitos:

- Sistema Vision o cámara cabezal
- Software GoProduce Pro Pack Edición Láser



Automatización avanzada del flujo de trabajo

Con el software GoProduce para los sistemas de corte por láser de Summa, se dispone de una potente función para la automatización del flujo de trabajo. Utilizando el flujo de trabajo de código de barras, es posible procesar un rollo entero con diferentes trabajos de corte en la máquina láser, sin la intervención del operador.

¿Cómo funciona?

1. Junto con el diseño, se imprime en el material un código de barras que hace referencia al archivo de corte correspondiente. Cada rollo impreso puede contener diferentes trabajos de corte, cada uno de ellos con su propio código de barras.
2. Cuando se escanea el material con el sistema de cámara Vision, el archivo de corte se identifica y es recuperado automáticamente por el software. Posteriormente, se inicia el corte.
3. Este proceso se repetirá hasta que se hayan procesado todos los trabajos de corte.

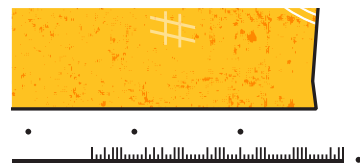
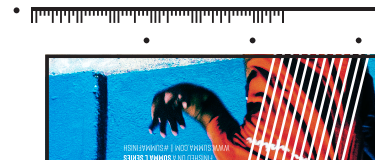

MANEJO EFICIENTE DE MATERIALES

Para mejorar la eficiencia, la precisión y la productividad, la serie L de Summa puede equiparse con una serie de opciones avanzadas de manejo de materiales.

Desde una extensión de la cinta transportador frontal para relajar el tejido y facilitar la recogida del material, un desenrollador motorizado para un avance constante y estable del material, un sistema avanzado de cámaras para la automatización del flujo de trabajo hasta diferentes tipos de planchas.

Adapte su sistema de corte por láser Summa a sus necesidades de corte y aplicaciones particulares.

SISTEMA VISION



DESENROLLADOR

El transportador frontal extendido

Ahora estándar en la L1810, el Transportador Frontal Extendido es perfecto para trabajos con material en rollo, facilitando y haciendo más segura la retirada de piezas cortadas por parte de los operarios.

¿Cómo funciona?

El Transportador Frontal Extendido agiliza el flujo de trabajo para los trabajos con material en rollo. Una vez finalizada la primera parte del trabajo de corte, el transportador hace avanzar el material cortado hasta la parte frontal extendida, donde el operario puede retirar las piezas acabadas de forma segura y sencilla.

Mientras el operario manipula el material, el láser continúa cortando la siguiente sección en la parte trasera. Esta configuración minimiza los tiempos muertos, aumenta la productividad y mantiene el espacio de trabajo bien organizado.

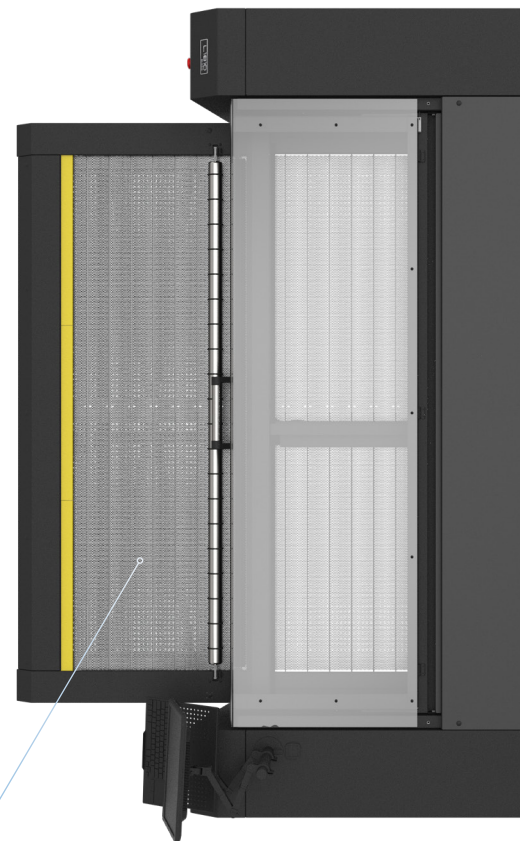

EL TRANSPORTADOR FRONTAL EXTENDIDO

Desenrollador

El desenrollador motorizado asegura que el material sea transportado al sistema de corte por láser de manera constante y estable, eliminando así la distorsión del tejido durante el corte. Al crear un bucle en el material, el desenrollador relaja el material, y asegura un corte preciso, incluso a altas velocidades de producción.

- L3214: Estándar incluido
Desenrollador con detección de bordes incl. droop sensor y barra de tensión
- L1810: Opcional - 2 modelos disponibles
 - Desenrollador estándar (con droop sensor)
 - Desenrollador con detección de bordes (incl. droop sensor y barra de tensión)

Desenrollador opciones y beneficios

Droop Sensor: Ideal para cargar material fino

Principales beneficios: detecta cuando el desenrollador ha enrollado suficiente material suelto y el bucle se mantiene constante

Barra de tensión: Ideal para cargar material más rígido

Principales beneficios: alimentación estable sin que el material se hunda o ejerza demasiada potencia sobre el sistema de corte por láser

Detección de bordes: Para una alineación constante de su material

Principales beneficios: un rodaje perfectamente uniforme del material textil

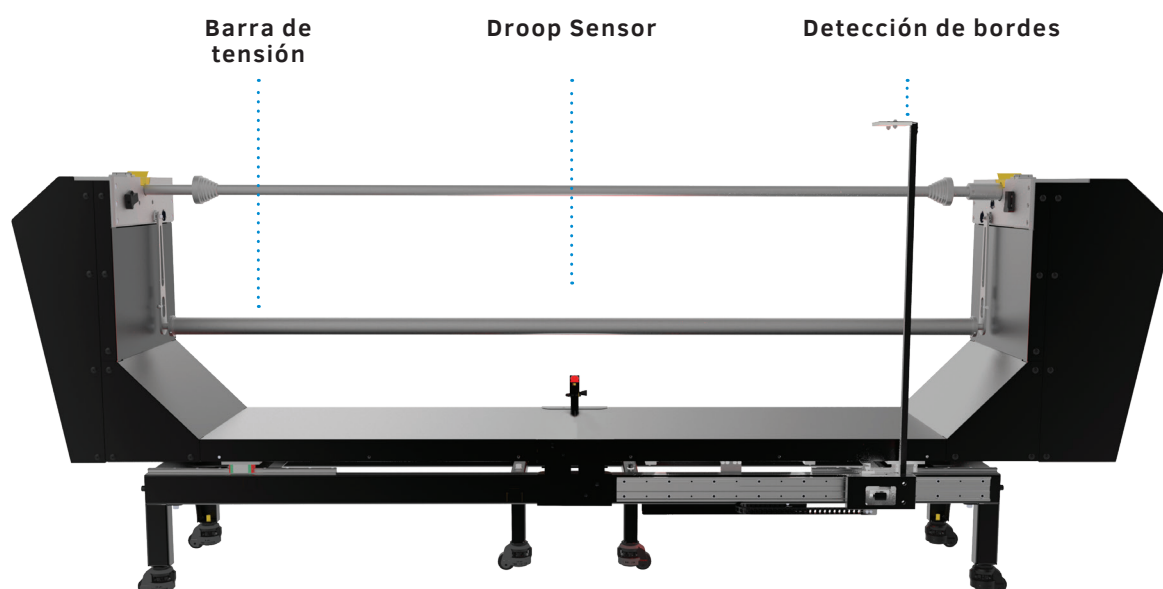

L1810 Desenrollador c/ detección de bordes

Sistema Vision

El sistema de cámara Vision opcional proporciona un reconocimiento de cámara de última generación para escanear el material. El sistema de cámara inteligente permite varios métodos de trabajo, como Cut-on-the-Fly y Trace & Cut, que impulsan la eficiencia de la producción.

- L1810: Opcional
- L3214: Estándar incluido



L3214 Sistema Vision

Métodos de trabajo exclusivos del Sistema Vision

Método de trabajo Cut-on-the-Fly:

- Escanear, avanzar y cortar simultáneamente
- Aumenta la capacidad de producción
- Permite un procesamiento más rápido limitando el tiempo de inactividad

Método de trabajo Trace & Cut:

- Corte automático de contornos
- Sin archivo de corte preparado de antemano
- Más comodidad para el operador

Otros posibles métodos de trabajo con el Sistema Vision

Método de trabajo Cut-to-Frame:

- Corte de tamaño fijo
- Solución ideal para marcos SEG
- No es necesario el post-procesamiento

Flujo de trabajo Código de barras:

- Proceso automático de diferentes trabajos de corte
- Sin intervención del operador
- Aumento de la capacidad de producción

Planchas del sistema transportador

El sistema transportador de Summa garantiza una producción continua de material enrollado y transporta automáticamente las piezas cortadas fuera de la máquina. La construcción de listones metálicos o planchas de nido de abeja permite la extracción por vacío desde la parte inferior. El material será sujetado por medio del vacío, lo que dará como resultado un corte limpio y un movimiento de transporte preciso a través del área de trabajo.

- L1810: Elección configurable
- L3214: Estándar incluido (listones metálicos)

Listones metálicos

Los listones metálicos tienen una óptima extracción de humos, no tienen retroceso del láser, son fáciles de limpiar y duraderas. Estos listones son adecuados para la mayoría de las aplicaciones e ideales para la rotulación blanda en particular. Facilitan la carga y descarga.

Planchas de nido de abeja

Las planchas de nido de abeja tienen una mejor extracción de humos. La estructura de estas planchas proporciona un mejor agarre del material y mantiene la superficie de trabajo más plana. Esta solución es la mejor para materiales ligeros, resbaladizos y elásticos.

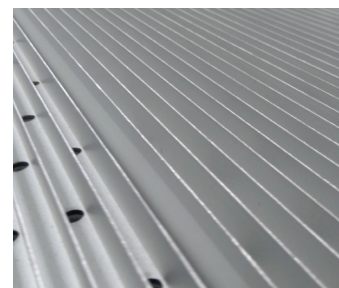

Listones metálicos

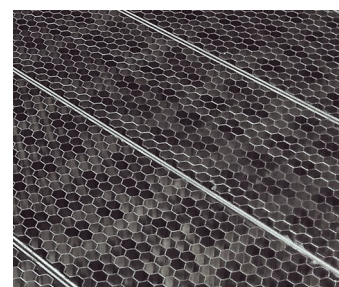

Planchas de nido de abeja

SUMMA SERIE L

Los sistemas de corte por láser de Summa están desarrollados con más de 25 años de experiencia especializada en tecnología de corte láser. Las máquinas de corte por láser de la serie L de Summa están equipadas con las mejores fuentes láser del mercado, tecnología de cámara avanzada y están clasificadas para la seguridad. Además, el potente software de producción lleva la eficiencia de la producción de una empresa al siguiente nivel, permitiendo procesos de corte rápidos y una avanzada automatización del flujo de trabajo.

Establezca nuevos estándares con los modelos láser de la Serie L de Summa y consiga resultados de corte de alta calidad.



Rendimiento legendario de Summa

Los sistemas de corte por láser de la Serie L tienen la reputación de Summa de ofrecer un rendimiento legendario. Las máquinas de corte por láser permiten a las empresas mejorar su capacidad de producción manteniendo los estándares de calidad siempre altos.

Características principales de la serie

Potencia

Nuestro refinado rayo láser garantiza cortes de alta calidad en toda la zona de corte, asegurando resultados excepcionales tanto si trabaja en la parte frontal, trasera o central.

Precisión

El pequeño y enfocado rayo láser vaporiza el material con gran precisión, dejando los bordes sellados y suaves sin que se deshilachen o decoloren.

Seguridad

Los sistemas de corte por láser están clasificados para la clase 1 de seguridad. La fuente láser está totalmente cubierta y un eficaz sistema de extracción garantiza un entorno limpio.

Estabilidad

La base de acero soldada industrializada de los sistemas de corte por láser de nueva generación mejora la precisión de corte y permite una colocación, instalación y mantenimiento más sencillos.

Productividad

La capacidad de cortar equivale a la capacidad de impresión gracias a la posibilidad de cortar mientras se avanza el material (Cut-on-the-Fly).



Software

Software interno GoProduce Laser edition orientado a la producción, adaptado a la serie L de Summa y que incluye funciones inteligentes para gestionar los trabajos de forma rápida y sencilla.

Elija la potencia del láser

La calidad de la fuente láser es muy decisiva para el resultado final del corte. Summa ofrece fuentes láser Luxinar y Universal de alta calidad con diferentes opciones de potencia. De este modo, puede elegir la potencia láser más adecuada para su aplicación*.

**Póngase en contacto con su distribuidor de Summa para obtener información más detallada.*

Directrices			
50 W	Enfriado por aire		• Textiles finos, ligeros y sensibles
100 W	Enfriado por aire		• Textiles finos, ligeros y sensibles
120 W	Enfriado por agua		• Textiles finos, ligeros y sensibles • Corte de materiales más gruesos
250 W	Enfriado por agua		• Recomendado para materiales especiales

SUMMA L1810

El L1810 es especialmente adecuado para cortar textiles, como ropa deportiva, prendas de sublimación, pero también todo tipo de materias primas utilizadas en la industria de los compuestos.

Beneficios principales

- Pequeña huella
- Corte rápido y preciso
- Clase de seguridad 1
- Opciones de retroadaptación
- Duradero

Posibilidades de corte

Materiales

- Materiales elásticos (lycra, spandex, elastano)
- Tejido de poliéster
- (Textiles) técnicos
- Feltro
- Materiales de filtración
- Algodón
- ...

Aplicaciones

- Ropa deportiva, prendas de vestir
- Alfombra, estera
- Industrial (fundas de asiento, cinturones)
- Redes (de pesca)
-

Opciones de retroadaptación

- Desenrollador estándar
- Desenrollador c/ detección de bordes
- Sistema Vision

Flujos de trabajo

- Cut-on-the-Fly
- Cut-to-Frame
- Flujo de trabajo Trace
- Flujo de trabajo Código de barras



Especificaciones técnicas	
Modelo	L1810
Potencia del láser	50 o 100 Watts (Enfriado por aire) 120 o 250 Watt (Enfriado por agua)
Dimensiones (A x A x P)	46.1 x 110.5 x 101.5 pulg. 63.9 x 110.5 x 85.7 pulg. (Base con Sistema Vision) <i>Todas las dimensiones se muestran sin desenrollador.</i>
Ancho del material	Hasta 72.6 pulg.
Área de trabajo	71.7 pulg. x 36.2 pulg.
Velocidad	Hasta 39.4 pulg./s
Aceleración	Hasta 1G
Reconocimiento de la cámara	Cámara cabezal Opcional: Sistema Vision
Características	Entrada trifásica Repetibilidad 0,05% del movimiento o 0,05 mm (lo que sea mayor) Cut-to-frame preciso, Cut-on-the-fly (Vision), Trace & Cut (Vision), Código de barras automatizado (Pro Pack)
Estándar Solución Incluye	Summa GoProduce Edición Láser Sistema transportador (con planchas configurables) Cubeta de secado de aire comprimido y regulador de flujo
Opciones	Summa GoProduce Laser Edition Pro Pack Planchas: Listones metálicos o Planchas de nido de abeja Transportador frontal extendido Desenrollador con detección de bordes Sistema Vision Bombas de flujo de aire Enfriador (Enfriado por agua) Multitube airshaft

Póngase en contacto con su distribuidor para obtener más información

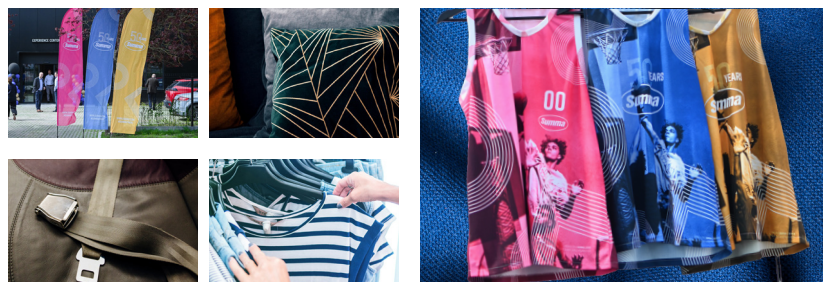

SUMMA L3214

El L3214 es la solución más productiva para cortar rótulos blandos de gran formato. La clave de su productividad es un principio único 'Cut-on-the-Fly' para garantizar un producto perfectamente cortado, listo para salir de la mesa.

Beneficios principales

- Muy alta productividad
- Sistema de cámaras Vision
- Corte de gran formato

Posibilidades de corte

Materiales

- Pancartas y lonas
- Textiles
- Poliéster

Aplicaciones

- Banderas y pancartas
- Gráficos para ferias
- Pantallas retroiluminadas
- Elementos de decoración para tiendas
- Textiles técnicos
- Toldos
- ...

Características del manejo

de materiales

- Sistema Vision
- Desenrollador c/ detección de bordes

Flujos de trabajo

- Cut-on-the-Fly
- Cut-to-Frame
- Flujo de trabajo Trace
- Flujo de trabajo código de barras



Especificaciones técnicas	
Modelo	L3214
Potencia del láser	250 Watts (Enfriado por agua)
Dimensiones (A x A x P)	84.1 x 172.5 x 149.6 pulg. (Base con Desenrollador & Sistema Vision)
Ancho del rollo máx.	Hasta 133.9 pulg.
Área de trabajo	129.9 x 55.1 pulg.
Velocidad	Hasta 59 pulg./s
Aceleración	Hasta 1 G
Reconocimiento de la cámara	Sistema Vision*
Características	Control de la velocidad de extracción Cut-to-frame precision Cut-on-the-fly, Trace & Cut, Código de barras automatizado (Pro Pack)
Estándar Solución Incluye	PC y monitor GoProduce Edición Láser Sistema transportador Sistema Vision Enfriador Bombas de flujo de aire Desenrollador con detección de bordes*
<p><i>Póngase en contacto con su distribuidor para obtener más información</i> <i>*también disponible sin sistema Vision o desenrollador</i></p>	

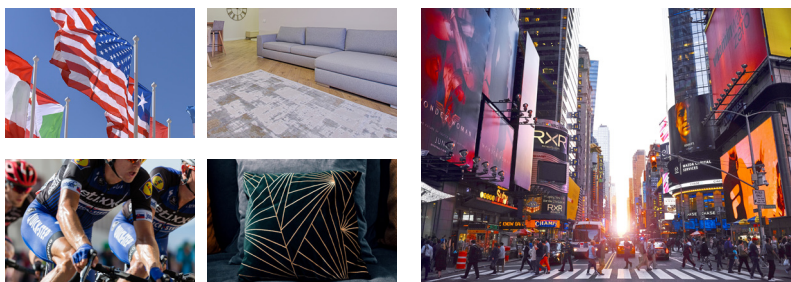



SOFTWARE DE DESARROLLO PROPIO DE SUMMA

La plataforma de software Summa GoSuite ha sido desarrollada internamente para permitir a los usuarios sacar el máximo partido a su flujo de trabajo de impresión y corte. Con el software de Summa, los operadores, diseñadores y propietarios de empresas, pueden procesar y analizar fácilmente trabajos complejos y de gran volumen con gran flexibilidad.

Confíe en un potente software para maximizar el uso de su equipo de corte Summa.



Summa GoProduce™ Edición Láser

El Summa GoProduce Edición Láser es un potente e intuitivo software de producción para la Serie L. Incluye varias opciones y funciones inteligentes y fáciles de usar para establecer un flujo de trabajo totalmente automatizado en el que la comodidad del operario es fundamental. Cree, personalice y ajuste la interfaz a sus necesidades.



- Interfaz moderna
- Configuración personalizada
- Rápido, intuitivo y flexible
- Basado en Windows
- Estándar incluido
- Pro Pack disponible
- Prueba de 30 días disponible

Características principales - Incluye de serie

Gestor de materiales

Permite preseleccionar la velocidad y otros ajustes vinculados al método específico utilizado: Thru-cut, corte de residuos y marcas de registro.

Trace & Cut

La funcionalidad Trace & Cut utiliza el sistema Vision para trazar los contornos de los diseños mediante la detección de los contornos negros. No se necesita ningún archivo de corte, lo que aumenta la automatización y reduce considerablemente los tiempos de inactividad.

Cut-to-Frame

Esta funcionalidad permite un ajuste perfecto en los marcos SEG (Silicone Edge Graphics). Se detectan automáticamente las contracciones y deformaciones ocurridas durante la impresión y el calandrado.

Perfiles de cámara añadidos

Se han añadido perfiles de cámara para el procesamiento preciso y rápido de diferentes tipos de soportes, lo que aumentará la solidez del software. El resultado es una productividad aún mayor con una calidad de corte inigualable.

Función de registro de trabajos

La edición láser de GoProduce registra automáticamente cada trabajo enviado a la máquina. El registro de trabajos permite una forma sencilla de cálculo posterior, la supervisión del tiempo de actividad de la unidad, el seguimiento de los trabajos, los enlaces a los sistemas ERP/MIS y mucho más.

Funcionalidad de corte de residuos

La función de corte de residuos impide que el material que cae por la parte frontal de la máquina tire del resto del material que se está procesando, garantizando cortes precisos al evitar cualquier desplazamiento o desalineación. Además, agiliza la gestión de residuos.

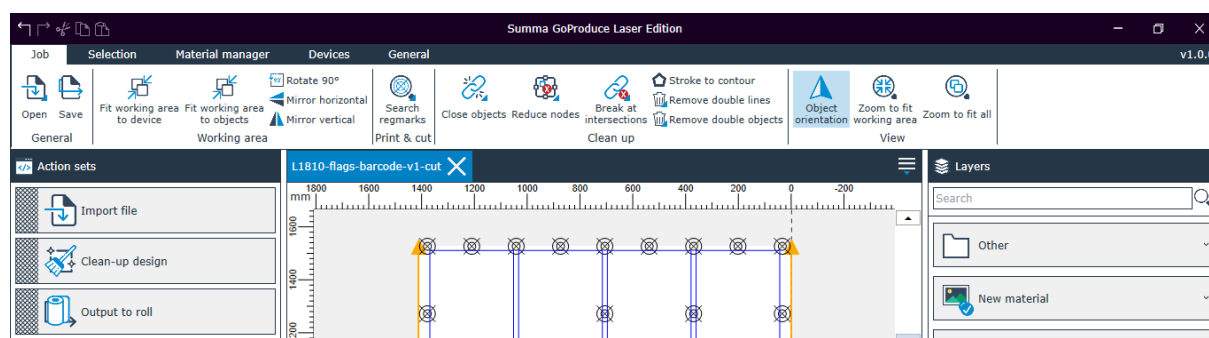

Cómo empezar

lija las funcionalidades que necesita y descubra el software con una prueba gratuita de 30 días en nuestro sitio web.

Base de conocimientos

Las preguntas más frecuentes han sido agrupadas y respondidas por expertos de Summa en una base de datos de conocimientos. Poco a poco, iremos ampliando la base de datos con más tutoriales, temas relacionados con el servicio y consejos y trucos útiles. Vaya a: www.summa.com/faq o escanee el código QR.

Website:



Free 30-day trial



FAQ

GoProduce™ Edición Láser Pro Pack

El paquete opcional GoProduce Laser Edition Pro Pack ofrece las características avanzadas de funcionalidad de código de barras y soporte de carpetas activas para mejorar aún más su flujo de trabajo de corte. Al igual que el software estándar GoProduce Laser Edition, también el Pro Pack se ampliará gradualmente con nuevas funcionalidades.

Soporte de carpetas activas

Con la funcionalidad de carpeta activa, que está vinculada a los materiales y conjuntos de acciones, los archivos depositados en una carpeta se pueden abrir automáticamente en la edición láser de GoProduce. Los conjuntos de acciones flexibles garantizan que lo que sucede a continuación es totalmente personalizable.

Funcionalidad código de barras

Esta funcionalidad permite procesar un rollo entero con diferentes trabajos de corte en el sistema de corte por láser sin necesidad de intervención digital alguna. Libere el tiempo de su operario para realizar otras tareas.

GoProduce Edición Láser	GoProduce Edición Láser Pro Pack
Estándar disponible en www.Summa.com	Compra única de la versión Pro
<ul style="list-style-type: none"> • Configuración personalizada de los conjuntos de acciones 	<ul style="list-style-type: none"> • Configuración personalizada de los conjuntos de acciones
<ul style="list-style-type: none"> • Registro de marcas cuadradas / redondas 	<ul style="list-style-type: none"> • Registro de marcas cuadradas / redondas
<ul style="list-style-type: none"> • Administrador de materiales 	<ul style="list-style-type: none"> • Administrador de materiales
<ul style="list-style-type: none"> • Funcionalidad del registro de trabajos 	<ul style="list-style-type: none"> • Funcionalidad del registro de trabajos
<ul style="list-style-type: none"> • Funcionalidad Cut-to-Frame 	<ul style="list-style-type: none"> • Funcionalidad Cut-to-Frame
<ul style="list-style-type: none"> • Establecer los parámetros de antemano 	<ul style="list-style-type: none"> • Establecer los parámetros de antemano
<ul style="list-style-type: none"> • Perfiles de cámara añadidos 	<ul style="list-style-type: none"> • Perfiles de cámara añadidos
<ul style="list-style-type: none"> • Funcionalidad Vision Trace 	<ul style="list-style-type: none"> • Funcionalidad Vision Trace
<ul style="list-style-type: none"> • Funcionalidad Waste-Cut 	<ul style="list-style-type: none"> • Funcionalidad Waste-Cut
	<ul style="list-style-type: none"> • Funcionalidad Código de barras
	<ul style="list-style-type: none"> • Soporte de carpetas activas



Registro de productos

Summa recomienda a los usuarios que registren sus productos en línea. Al registrar sus productos Summa, puede activar funciones de prueba. Además, en el formulario de registro, puede elegir marcar la casilla si desea recibir nuestro boletín mensual. De esta forma, podrá estar al día de los últimos productos de Summa y de las características que puedan complementar su equipo de corte

Todos los productos de Summa se pueden registrar a través del sitio web de Summa.

Vaya a:
Product
Registration



Historias inspiradoras de clientes

Las historias de los clientes van más allá de los prospectos de los productos, los folletos y otras presentaciones. Estos puntos de vista y opiniones de la vida real de la gente que trabajan cada día con nuestras máquinas son la representación real de los beneficios de un producto como se muestra en un área de producción real. Por lo tanto, siga leyendo nuestro blog, que está repleto de historias de clientes inspiradoras para crear aplicaciones innovadoras e impactantes con nuestros equipos Summa que se adaptan a todas sus necesidades de corte!

Summa
Blog



Testimonio: The Look Company

“SENCILLAMENTE, NINGÚN
OTRO SISTEMA DE CORTE
POR LÁSER CUMPLÍA
NUESTROS REQUISITOS
HASTA QUE DIMOS CON
LA SUMMA L3214”

Empresa: The Look Company

Actividad principal: Ropa deportiva, artículos de lujo y venta al por menor

Desafío: Corte preciso y rápido de textiles estirables

Solución: Summa L3214

Lea la historia completa en www.summa.com/blog



“La capacidad del sistema de corte por láser L3214 para escanear marcas de registro mientras procesa la siguiente pieza es una combinación única, que ninguna otra máquina de corte por láser del mercado puede hacer tan bien. Sencillamente, ninguna otra máquina cumplía nuestros requisitos hasta que encontramos la Summa L3214.”

Imagen por cortesía de The Look Company

/ Roger Pennell, Director de Operaciones, Desarrollo y Suministro en The Look Company

ESPECIFICACIONES TÉCNICAS Y CÓDIGOS DE PEDIDO

Modelo	L1810	L3214
Potencia del láser	50 o 100 Watts (Enfriado por aire) 120 o 250 Watts (Enfriado por agua)	250 Watts (Enfriado por agua)
Dimensiones (A x A x P)	46.1 x 110.5 x 101.5 pulg. 63.9 x 110.5 x 85.7 pulg. (Base con Sistema Vision) Todas las dimensiones se muestran sin desenrollador.	84.1 x 172.5 x 149.6 pulg. (Base con Desenrollador & Sistema Vision)
Ancho del material	Hasta 72.6 pulg.	Hasta 133.9 pulg.
Área de trabajo	71.7 pulg. x 36.2 pulg.	129.9 x 55.1 pulg.
Velocidad	Hasta 39.4 pulg./s	Hasta 59 pulg./s
Aceleración	Hasta 1 G	Hasta 1 G
Reconocimiento de la cámara	Cámara cabezal Opcional: Sistema Vision	Sistema Vision*
Características	Entrada trifásica Repetibilidad 0,05% del movimiento o 0,05 mm (lo que sea mayor) Cut-to-frame preciso, Cut-on-the-fly (Vision), Trace & Cut (Vision), Código de barras automatizado (Pro Pack)	Control de la velocidad de extracción Cut-to-frame precision Cut-on-the-fly, Trace & Cut, Código de barras automatizado (Pro Pack)
Estándar Solución Incluye	Summa GoProduce Edición Láser Sistema transportador (con planchas configurables) Cubeta de secado de aire comprimido y regulador de flujo	PC y monitor GoProduce Edición Láser Sistema transportador Sistema Vision Enfriador Bombas de flujo de aire Desenrollador con detección de bordes*
Opciones	Summa GoProduce Laser Edition Pro Pack Planchas: Listones metálicos o Planchas de nido de abeja Transportador frontal extendido Desenrollador con detección de bordes Sistema Vision Bombas de flujo de aire Enfriador (Enfriado por agua) Multitube airshaft	Summa GoProduce Edición Láser Pro Pack Multitube airshaft
		<i>*también disponible sin sistema Vision o desenrollador</i>



L1810



L3214

SERIE L™



Sistemas de corte por láser para telas y textiles

Summa nv
Rochesterlaan 6
8470 Gistel
Bélgica

www.summa.com

Summa América
8517 W. Washington Street
Suite 101
Indianapolis, IN 46231
EE.UU.

Síguenos en LinkedIn | Facebook | Twitter | YouTube | #SummaFinish

Copyright 2024© Summa nv. Comunicaciones de marketing. Summa nv considera que todas las ilustraciones y especificaciones contenidas en este catálogo son correctas en el momento de su publicación. Summa nv se reserva el derecho a realizar cambios en cualquier momento, sin previo aviso. RevES-US24.10 / Todos los derechos reservados